

Marcel

le chariot de la médiation



Marcel est un outil multifacettes pour la médiation numérique.

En intérieur comme en extérieur, il propose un éventail d'usages en fonction de l'activité et des moyens matériels de chaque médiateur. Il peut être déployé dans divers lieux comme des mairies, bibliothèques, centres sociaux, espaces France Service ou encore des tiers-lieux.

Les accessoires proposés permettent de transporter, signaler, protéger ou déployer un espace, autour de l'inclusion numérique.

- 1 Le chariot
- 2 Le manteau
- 3 Les sangles pour sacoches existantes
- 4 Le kiosque
- 5 Les sacoches

Composition du chariot et équipements



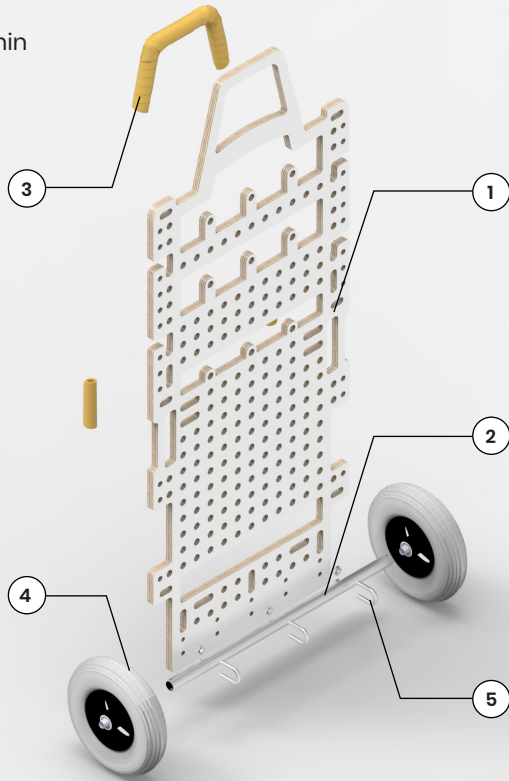

- ① Temps de découpe : 30min
- ① Temps d'assemblage : 30min



Fournitures

- ① Contreplaqué marine, de réemploi, épaisseur 14mm
Gabarit de panneaux min. 455 x 1095mm
- ② Tube aluminium, Ø 20mm, L 365mm
- ③ Guidoline de vélo, appliquée au niveau des poignées. Fixées aux extrémités à l'adhésif double face
- ④ Roulette pneumatique, Ø 200mm avec rondelles métal et plastique, fixée en place via à une goupille passant dans l'axe
- ⑤ Brides de fixation à écrous, pour tube 22mm

Matériel traditionnel et numérique

-  Perceuse avec forêt Ø 4mm
-  Scie à métaux et lime
-  Pince
-  Découpe CNC, ShopBot avec plateau de 2100 x 1220 mm, avec fraise hélicoïdale Ø 8mm

Notice

→ Assemblage du chariot

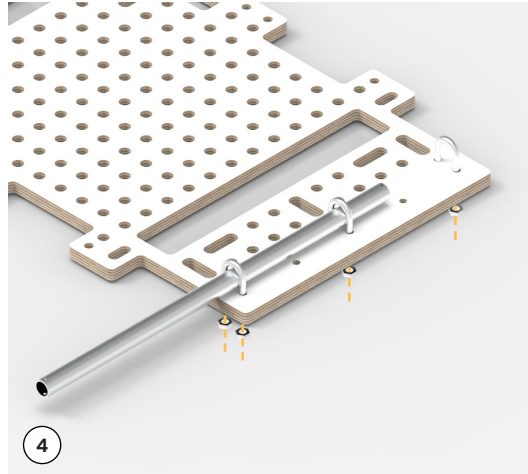
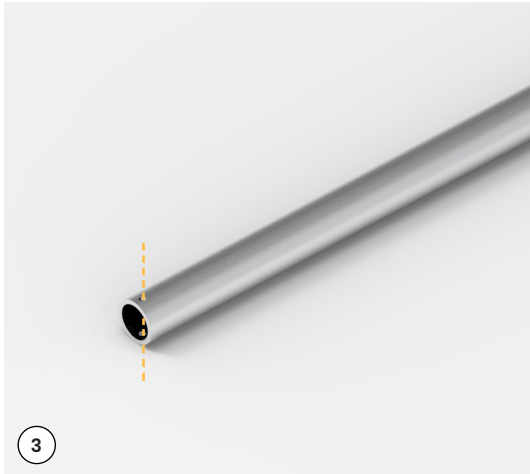
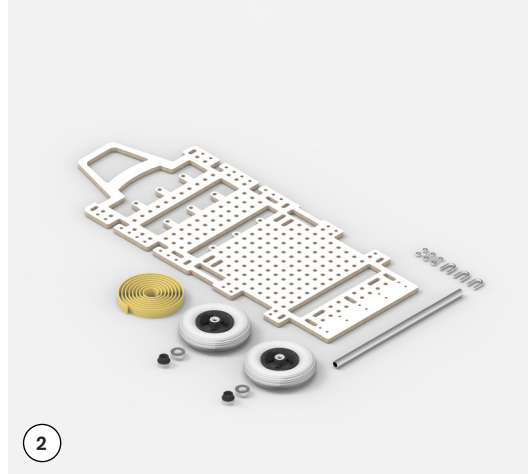
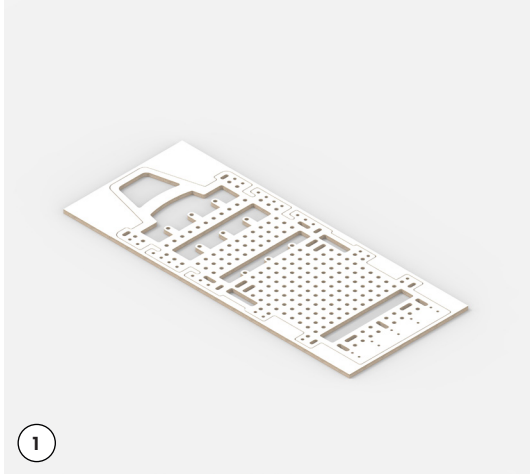

Etapes

- 1 Après la découpe du contreplaqué marine à la fraiseuse numérique (cnc), limer toutes les arêtes extérieures afin qu'elles ne soient pas coupantes.
- 2 Rassemblement des différents éléments composant le chariot :
→ les roulettes et rondelles métal et plastique
→ la guidoline
→ l'axe Ø 20mm, et ses brides de fixation
- 3 Percer l'axe des roues aux deux extrémités, à 6mm du bord, en utilisant un forêt de 3mm. Ces trous permettront de passer les goupilles qui bloquent les roulettes en place.
- 4 Placer les brides dans les emplacements prévus, et glisser l'axe des roues avant de serrer les écrous.

Notice

→ Assemblage du chariot

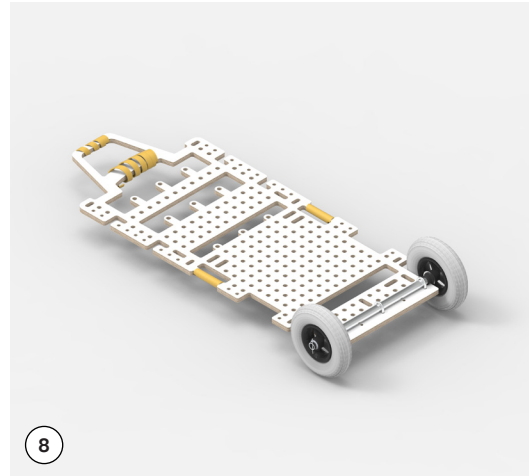
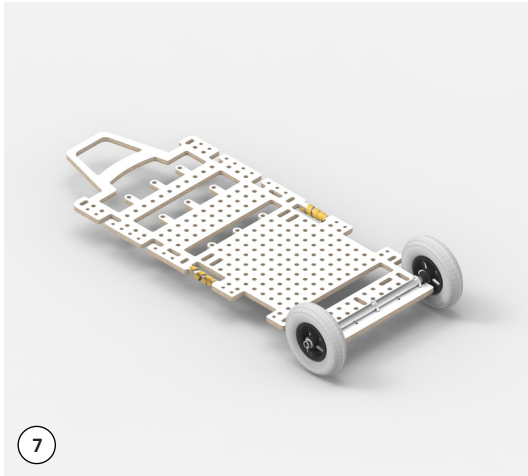
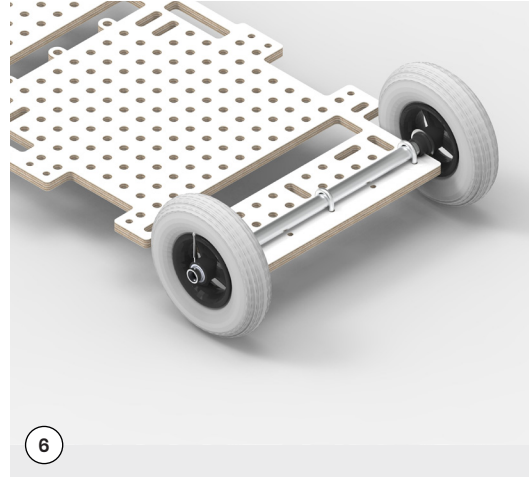
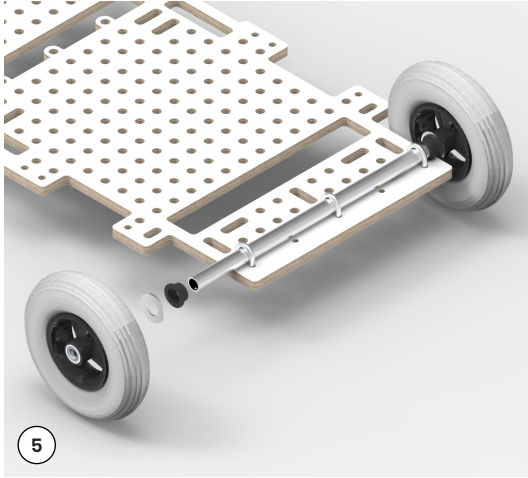

Etapes

- 5 Placer les rondelles plastique, métal puis des roulettes sur l'axe.
- 6 Glisser les goupilles dans les trous percés à chaque extrémité de l'axe pour bloquer les roulettes, puis les tordre.
- 7 Positionner la guidoline sur les poignées latérales, en utilisant du scotch double face pour la bloquer en place. Il faut recouper le bout de la guidoline en biais pour avoir une finition propre.
- 8 Répéter l'étape précédente pour les poignées principales.

Notice

→ plan de découpe
du chariot (échelle 1/10)

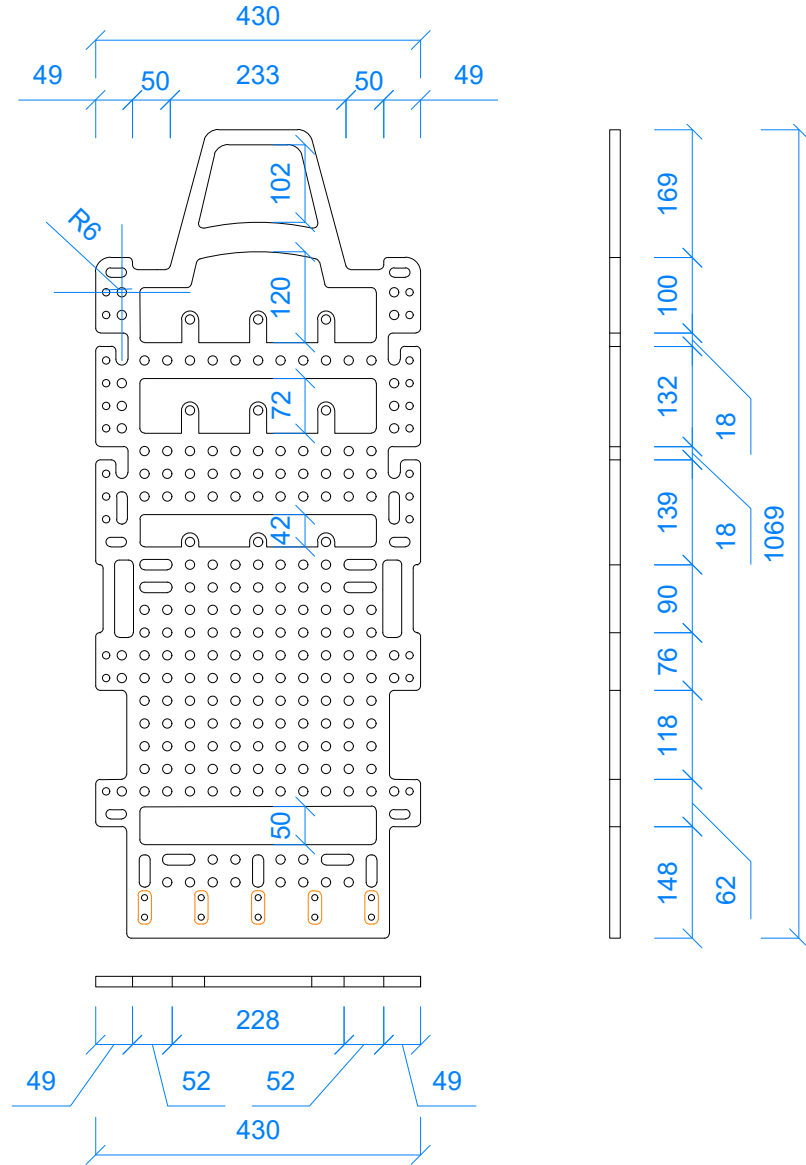

Composition de la sacoché, et équipements

⌚ Temps de découpe : - min

⌚ Temps d'assemblage : - min

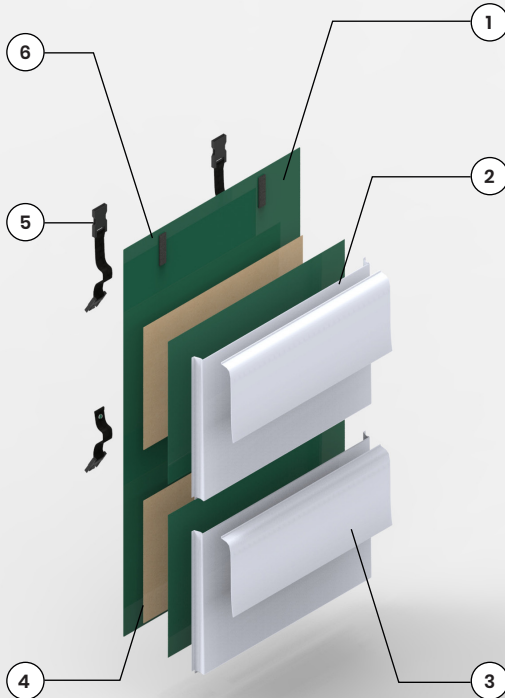

Fournitures

- 1 Fond enveloppant de la sacoché, en bâche de camion réemployée
- 2 Poche à soufflets
- 3 Rabat sur la poche, avec bandes de velcro sur l'envers
- 4 Fond en carton
- 5 Sangles textile avec clips fermoir (type banane) et bride de réglage
- 6 Bandes de velcro, sur l'envers et l'endroit de la sacoché

Matériel traditionnel



Machine à coudre industrielle



Titrage fil 80 (métrique), avec aiguille 110.
Densité du fil 4 points par centimètre



Pince à boutons pression

Notice

→ Assemblage de la sacoche

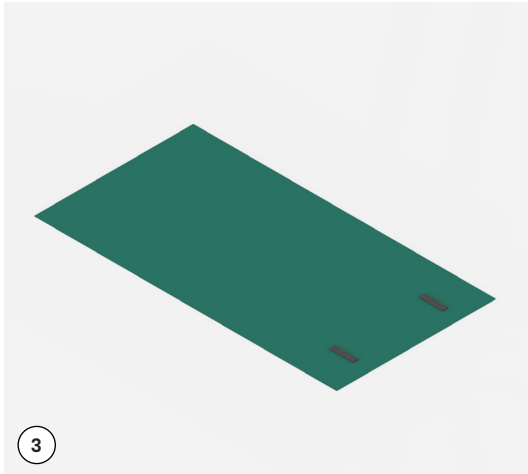
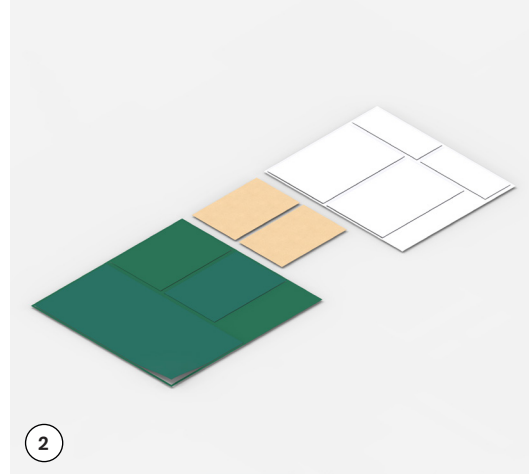
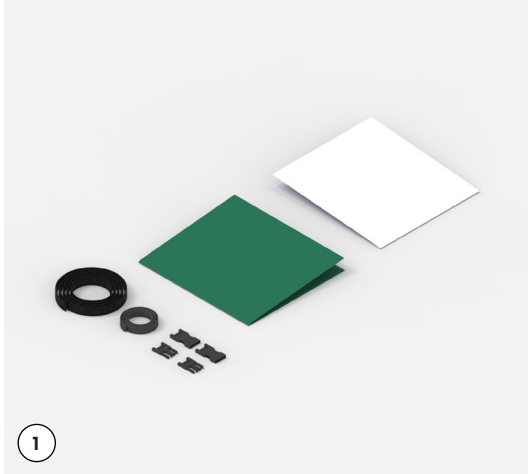

Etapes

- 1 Rassembler le matériel nécessaire à la confection d'une sacoche :
 - bâche d'une ou plusieurs couleurs
 - des sangles textile
 - du velcro
 - de l'adhésif double face
 - du carton fin
 - des fermoirs clips type banane
 - des boutons pression
- 2 Découper des gabarits dans la bâche et du carton. (cf patron p. 14)
 - A = 76 x 40 cm (vert)
 - B, B' = 28 x 40 cm (vert)
 - C, C' = 24 x 36 cm (carton)
 - D, D' = 31 x 45 cm (blanc)
 - E, E' = 14 x 39 cm (blanc)
- 3 Coudre 6 cm de velcro, à 4 cm du bas et 8 cm de chaque côté sur l'endroit de A.
- 4 Coudre 6 cm de velcro, à 1 cm du haut et 8 cm de chaque côté sur l'envers de A.

Notice

→ Assemblage de la sacoche

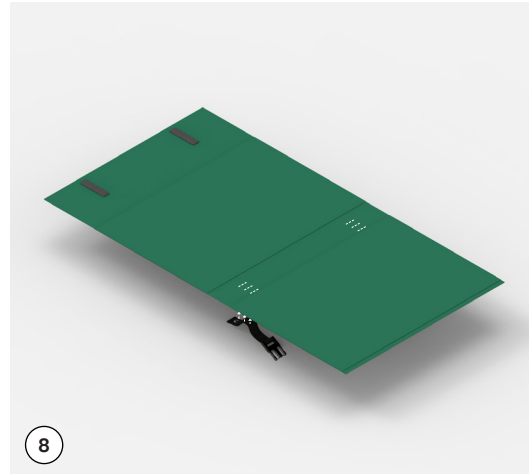
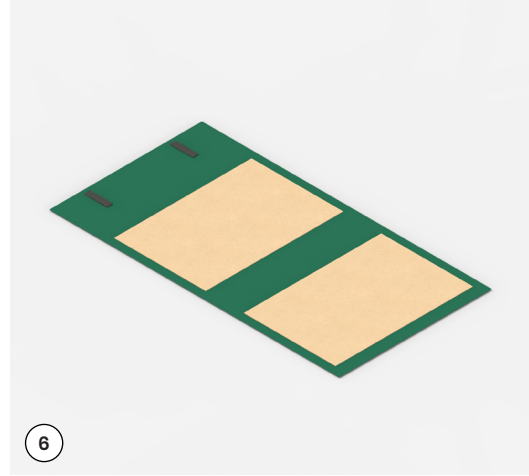
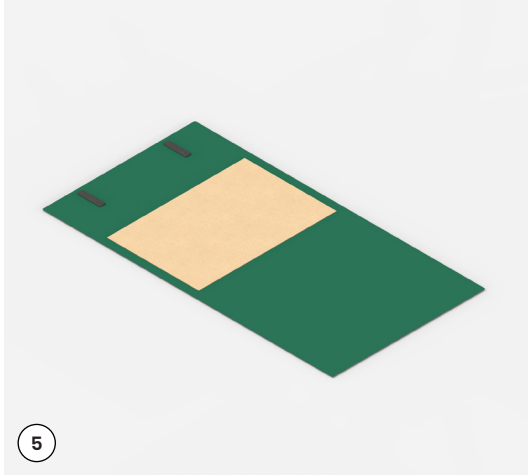

Etapes

- 5 Coller C sur A à l'adhésif double face, à 15cm du haut et à 2cm du côté.
- 6 Coller C' sur A, en laissant 10cm d'écart.
- 7 Assembler B et B' sur A, en laissant dépasser 2 cm de chaque côté de C et C'.
(piquer à 0.5cm du bord du haut)
- 8 Coudre une sangle de 22cm entre B et B' (sur 3cm), à 5,5cm du bord de chaque côté.

Notice

→ Assemblage de la sacoche

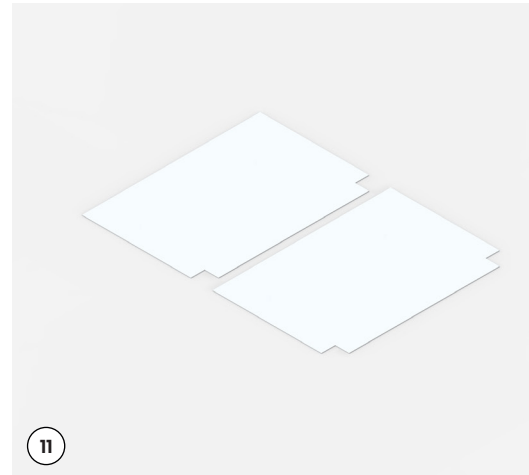
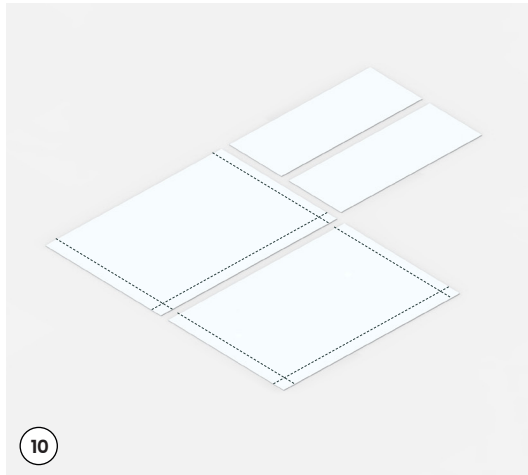
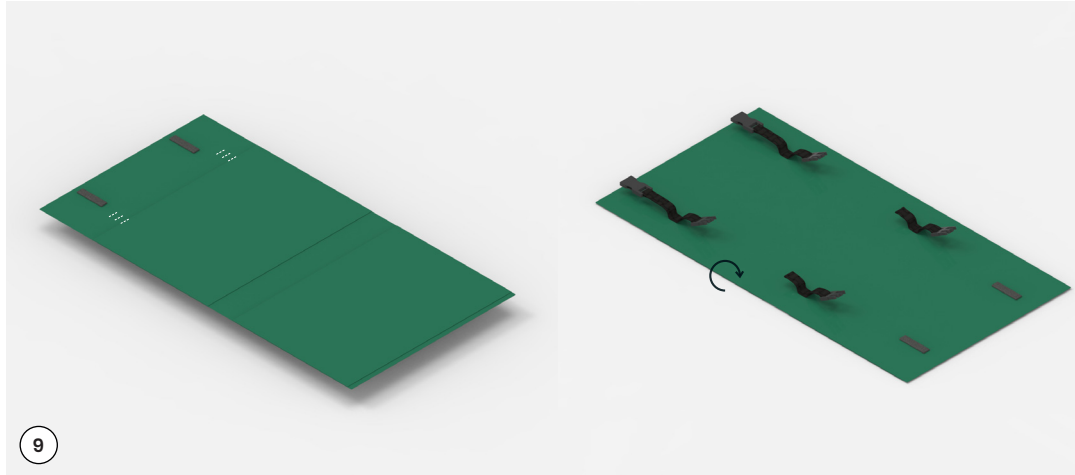

Etapes

- 9 Coudre une sangle de 22cm, à 12 cm du haut, et 5,5cm de chaque côté.
- 10 Appliquer des bandes de velcro sur D et D' à 10cm du haut et 8,5cm de chaque côté. Répéter pour E et E'.
- 11 Délimiter une bordure de 3,5cm sur les côtés latéraux, et le bas de D et D'. Perforer les coins des soufflets sur D et D'. Piquer à 0,5cm et entailler à 0,5cm après la couture.

Notice

→ Assemblage de la sacoche

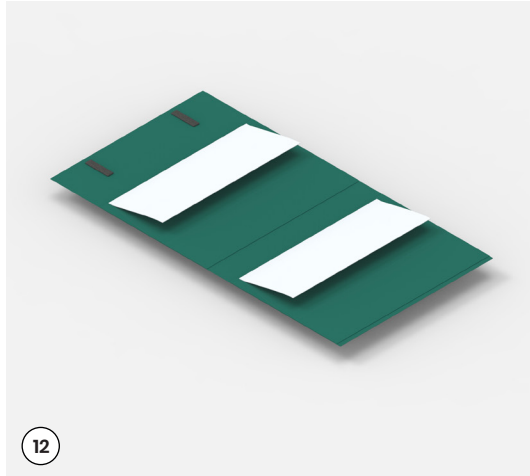

Etapes

- 12 Assembler E et E', à 1,5cm de C et C'.
Piquer à 0,5cm.
- 13 Assembler D et D' à 0,5cm du bord de A.
Piquer à 0,5cm.

Notice

→ Assemblage sangles pour sacoche



Etapes

- 1 R assembler le matériel nécessaire à l'assemblage de la sangle extérieure :
 - de la sangle textile
 - une paire de fermoirs clips type banane
 - une bride de réglage
 - des boutons pression

Cette sangle se compose de 4 parties, dont 2 sangles identiques à produire en 2 exemplaires, ici décrites en «partie 1» et «partie 2».

- 2 **Partie 1** : couper une sangle de 30cm et y coudre un clips femelle à l'une des extrémités

Partie 2 : couper une sangle de 60cm et y placer un clips mâle à l'une des extrémités

- 3 **Partie 1** : Fixer 2 boutons pression (mâle et femelle) à 10cm d'écart, sur l'autre extrémité de la sangle, à 1,5cm du bord

Partie 2 : Glisser la bride de réglage vers le clips, et fixer deux boutons pressions (mâle et femelle) à 6cm d'écart, à 1,5cm du bord. Fixer enfin, un second bouton femelle à 4cm du premier.

Notice
→ **patron de la sacoche**
(échelle 1/10)

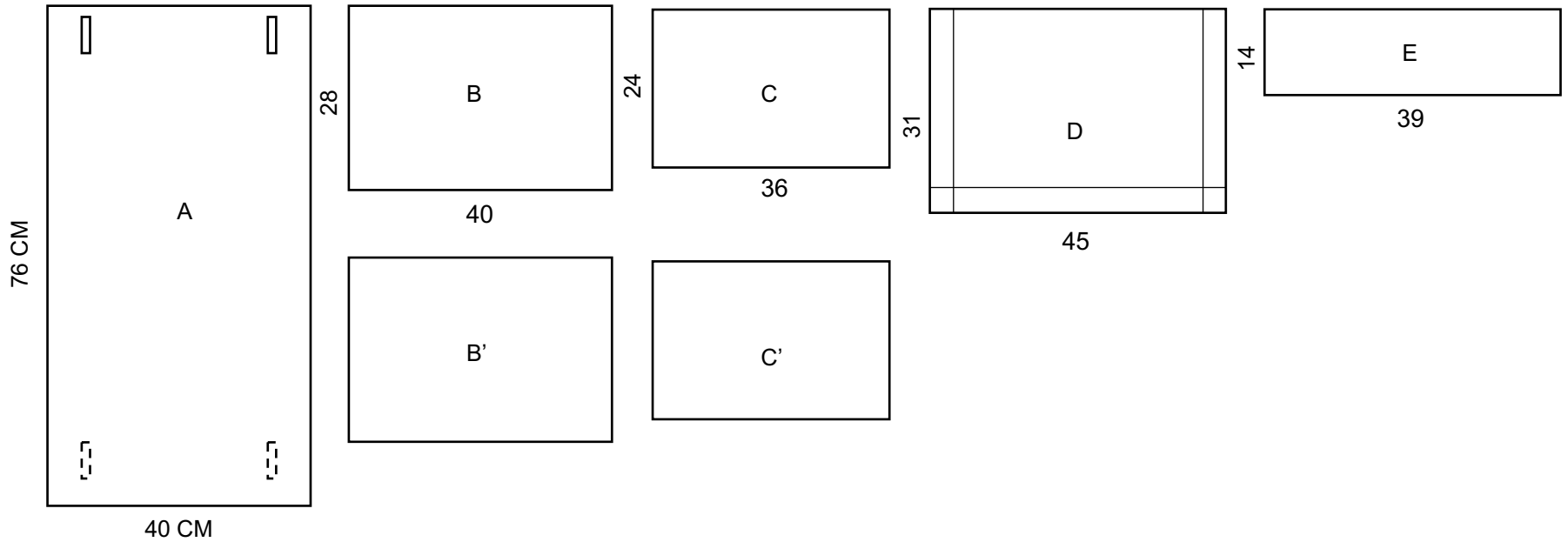

Composition du kiosque et équipements



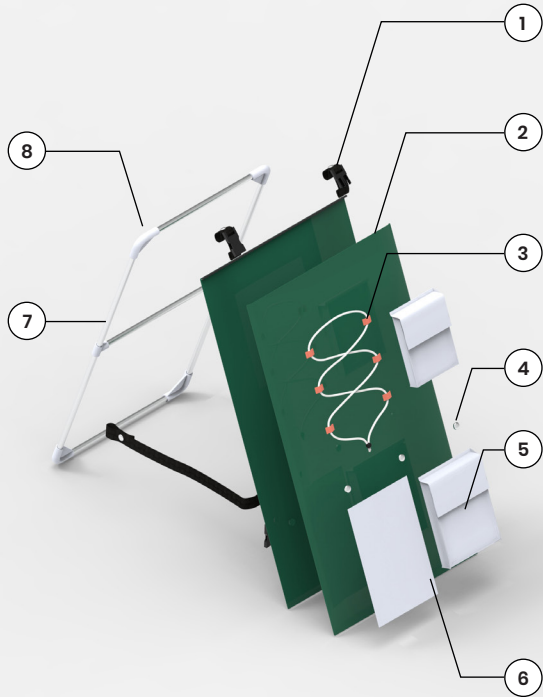

- ① Temps d'impression : 3-5h
- ① Temps d'assemblage : - min



Fournitures

- ① Sangle textile à boutons pression
- ② Poche zipée en bâche de camion réemployée
- ③ Passants avec élastique
- ④ Boutons pression et velcro
- ⑤ Poche à rabat
- ⑥ Surface d'écriture welleda
- ⑦ Structure en tube aluminium, Ø 12mm
- ⑧ Cornières d'assemblage en impression 3D

Matériel traditionnel

-  Machine à coudre industrielle
-  Titrage fil 80 (métrique), avec aiguille 110. Densité du fil 4 points par centimètre
-  Pince à boutons pression
-  Filament PLA, épaisseur 1.75mm
-  Imprimante 3D

Notice

→ Assemblage du kiosque (partie 1)

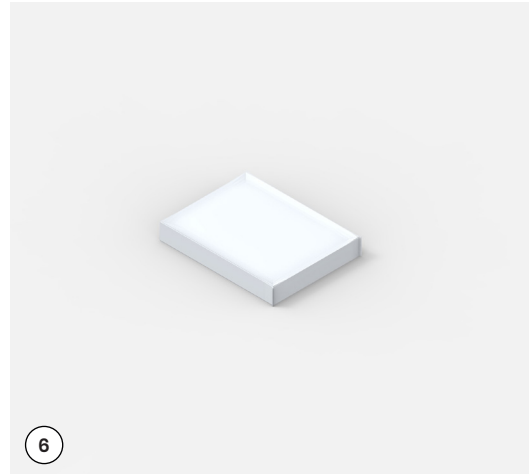
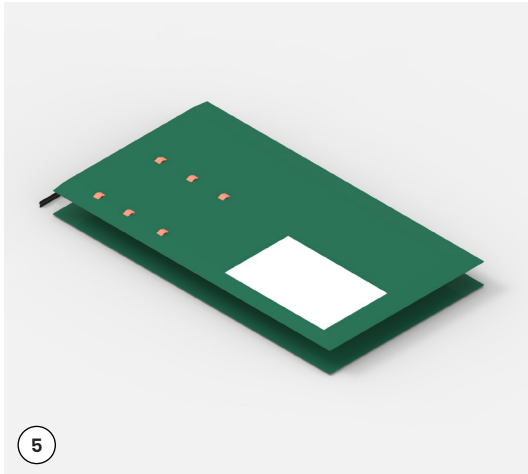
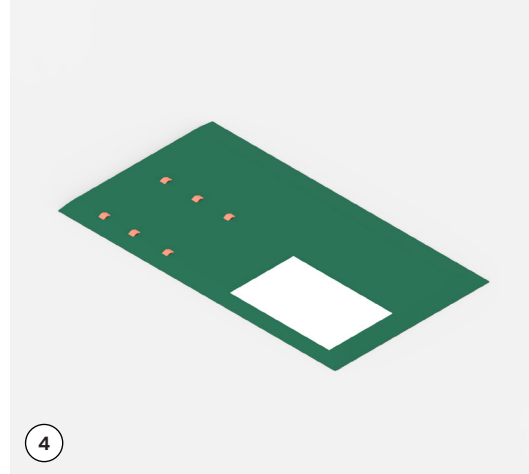
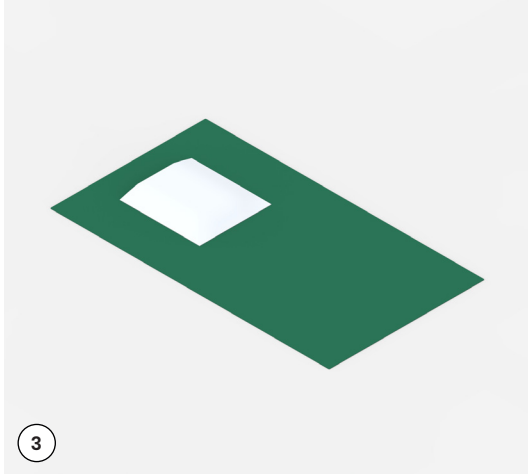

Etapes

- 3 Assembler C sur A, à 7cm du haut.
- 4 Assembler B et les passants sur A'
- 5 Assembler A et A' avec la fermeture éclair.
- 6 Assembler F-G, et G-H.

Notice

→ Assemblage du kiosque (partie 1)

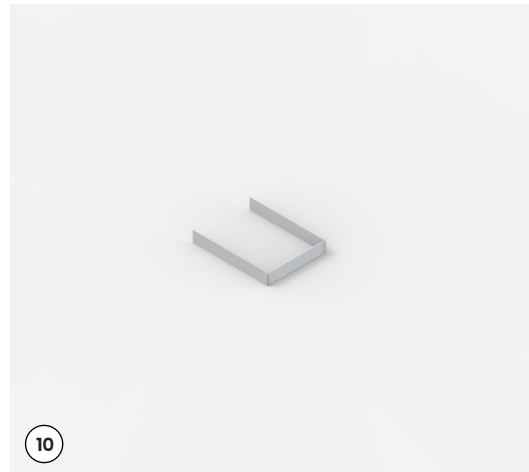
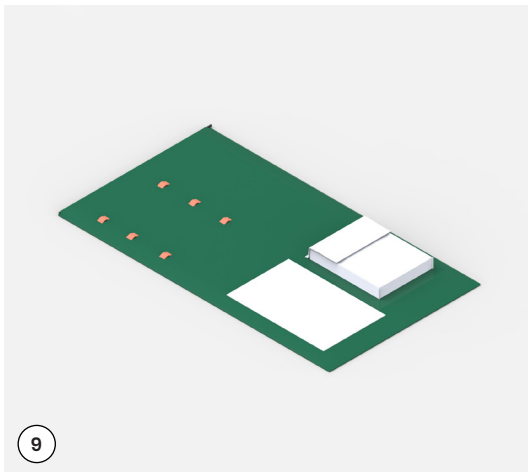
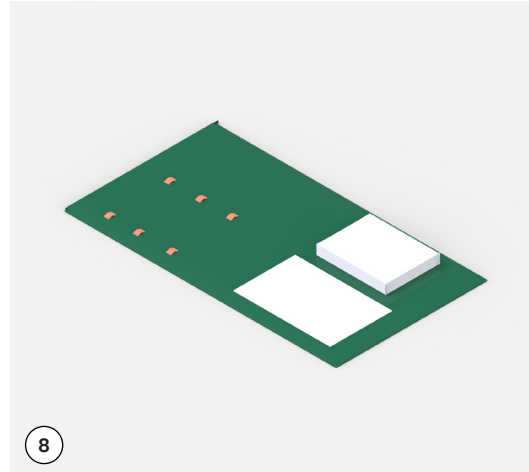
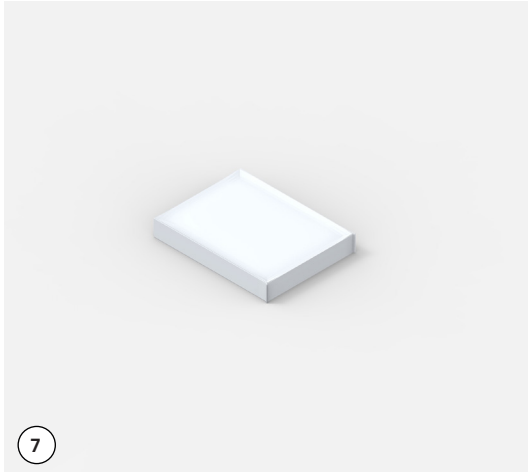

Etapes

- 7 Assembler D à F-G-H.
- 8 Assembler la poche avec A'
- 9 Assembler le rabat E avec A'.
Piquer à 0,5cm du bord, appliquer du velcro sur le rabat et la poche pour la fermeture.
- 10 Assembler J-K et K-L

Notice

→ Assemblage du kiosque (partie 1)

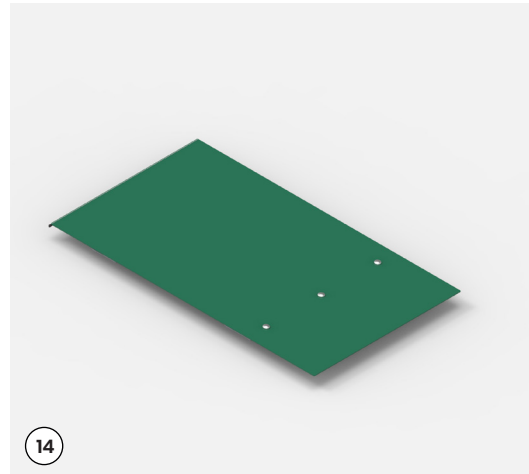
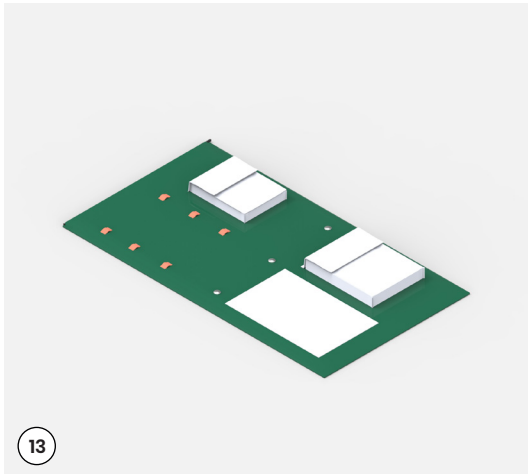
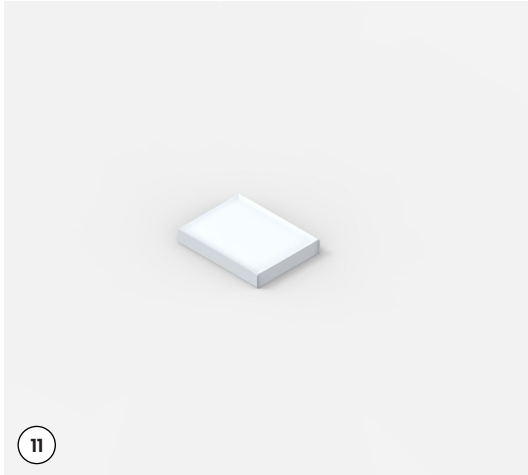

Etapes

- 11 Assembler I à J-K-L
- 12 Assembler IJKL à M et appliquer des boutons pression.
Appliquer du velcro sur la poche et le rabat pour la fermeture
- 13 Appliquer 3 boutons pressions sur A', à 33,5cm du bas
- 14 Appliquer 3 boutons pression sur A, à 17,5cm du bas

Notice

→ Assemblage du kiosque (partie 1)

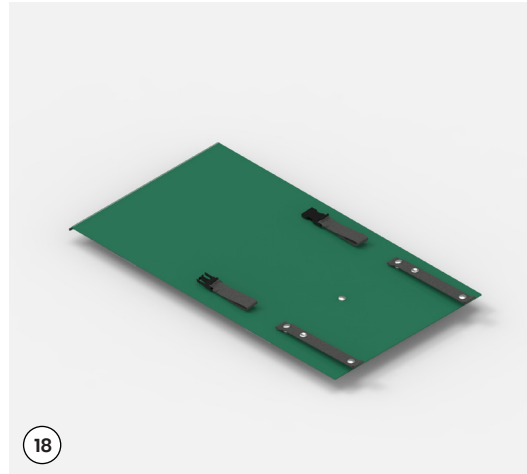
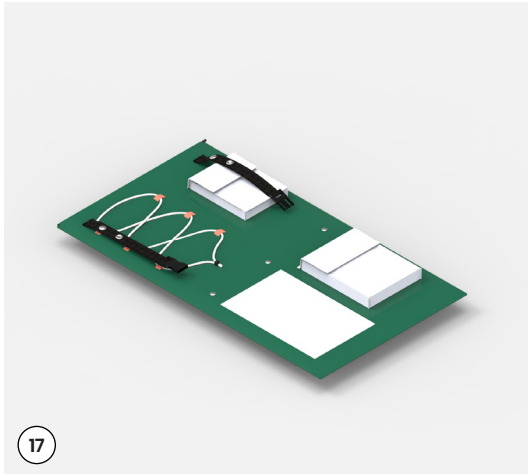
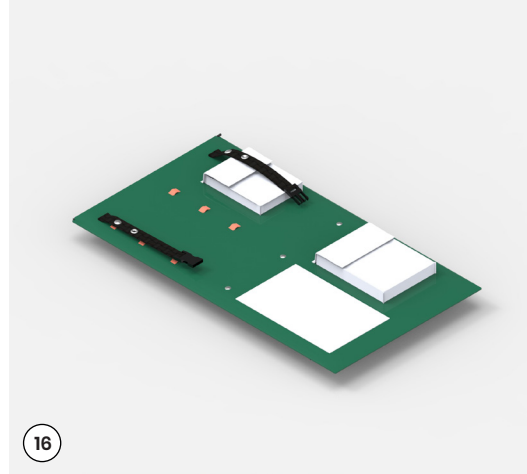
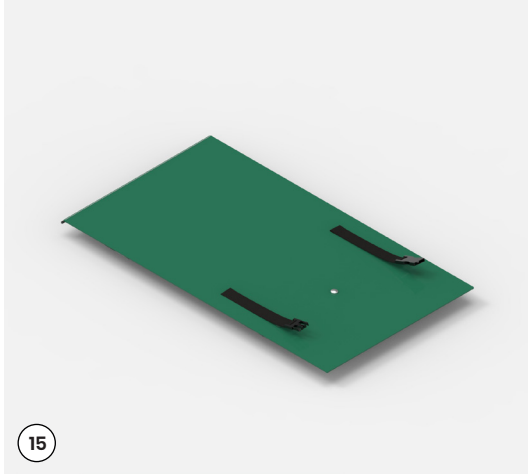

Etapes

- 15 Coudre 2 sangles de 42cm sur A, à 32cm du bas
- 16 Appliquer 2 clips d'attache à 5cm du bord sur 2 autres sangles, à coudre à 3,5cm du haut de A'. Alternier clip mâle et clip femelle.
Appliquer sur ces sangles des petites bandes de velcro, respectivement à 4 et 9 cm du haut de la sangle.
- 17 Insérer l'élastique dans les passants.
- 18 Appliquer 2 petites bandes de velcro sur 2 sangles 34cm. La première et seconde respectivement à 1 et 5 cm du bas. Appliquer aussi un bouton pression à 1cm du haut de la sangle, de manière à ce qu'il puisse se clipser sur avec les boutons déjà positionnés sur la poche.

Notice

→ Patron du kiosque (échelle 1/10e)

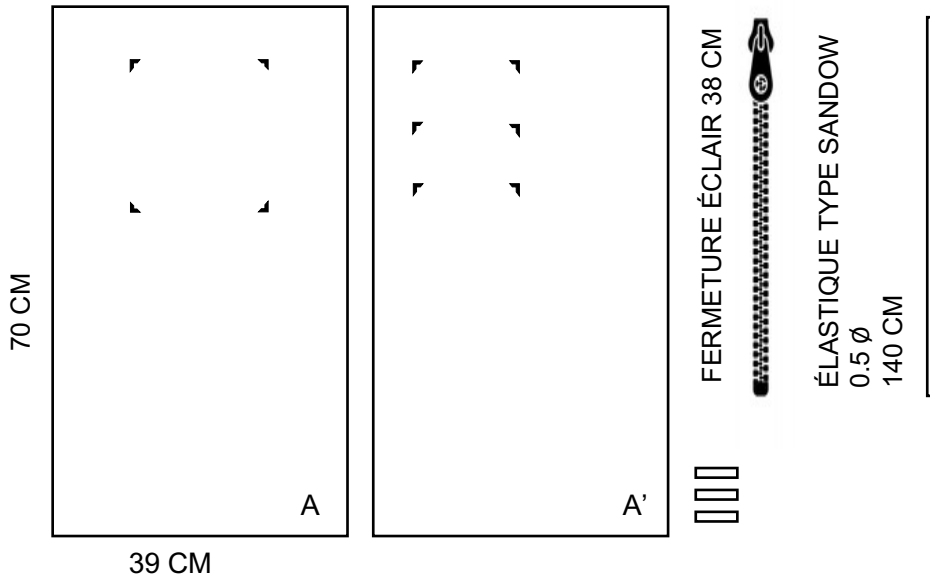

Tableau

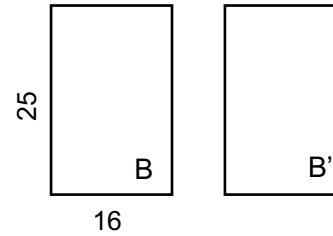

Poche interne

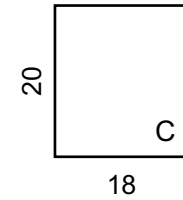

Poche a meme

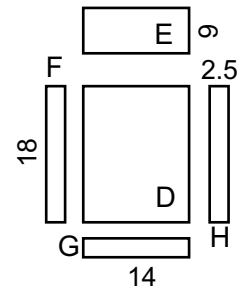

Poche amovible

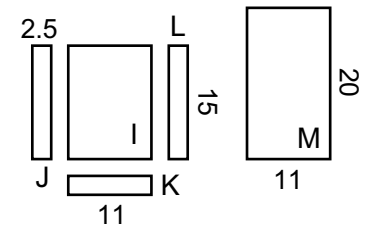

Notice

→ Assemblage du kiosque (partie 2)

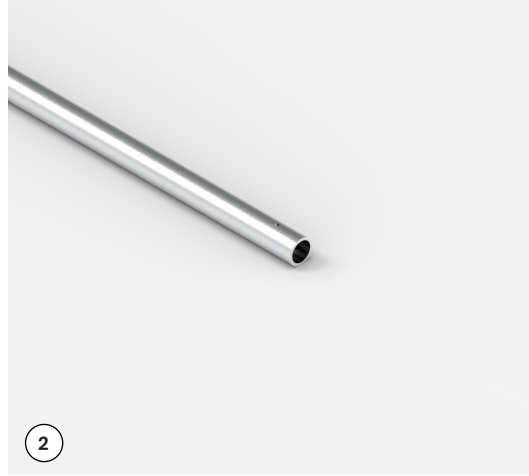
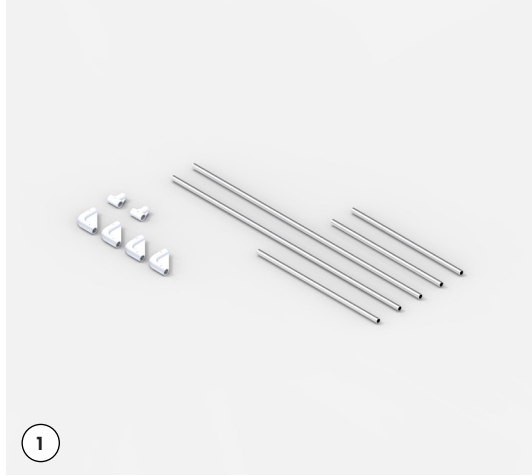

Etapes

- 1 Rassembler le matériel nécessaire à l'assemblage de la structure en tube :
 - du tube aluminium, \varnothing 12mm
 - des pièces de jointure et d'angles imprimées en PLA, \varnothing 0,75mm : 2 pièces en T et 4 cornières d'angle
 - des vis, 2,5 x 10mm
- 2
 - Découper 2 tubes 65,5cm, et les percer (forêt \varnothing 2mm) à 2cm du bord, à chaque extrémité.
 - Découper 2 tubes de 32,5cm, et les percer à 1,5cm du bord à chaque extrémité.
 - Découper 1 tube de 34cm.
- 3 Assembler 1 tube de 65,5cm, avec 2 pièces d'angle, ainsi que la pièce en T (au centre du tube), et visser 3 vis dans les emplacement prévus sur les pièces imprimées.
- 4 Assembler 2 tubes de 32,5cm à chaque extrémité, et le tube de 34cm au milieu.

Notice

→ Assemblage du kiosque (partie 2)

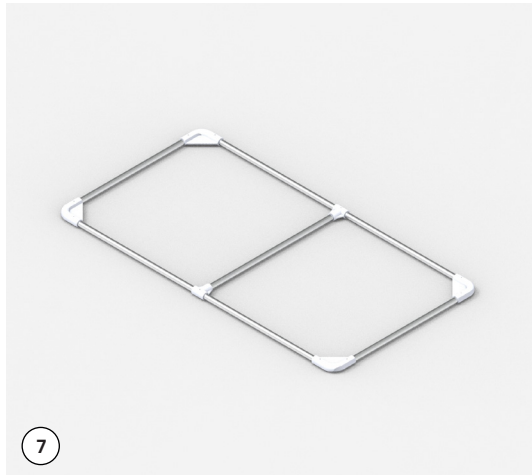
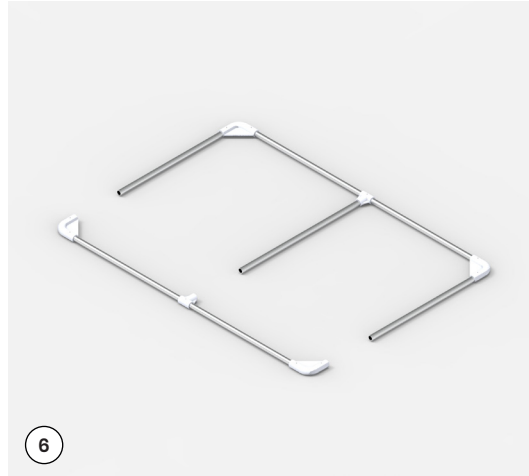
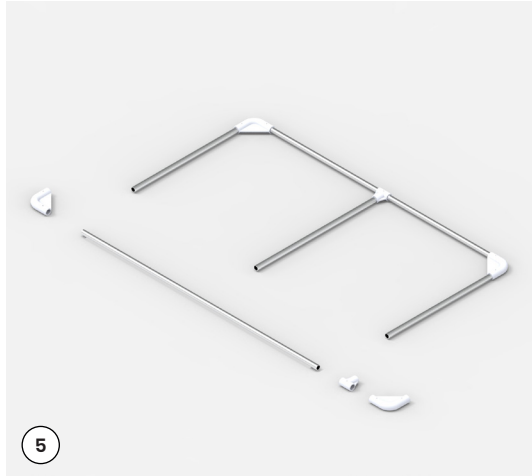

Etapes

- ⑤ Prendre le dernier tube, de 65,5cm, et visser la pièce en T au centre, puis les deux pièces d'angles aux extrémités
- ⑥ Assembler le tube avec le reste de la structure
- ⑦ Visser le tube de 65,5cm avec les 2 tubes de 34cm.

Composition du manteau et équipements

① Temps de découpe : - min

① Temps d'assemblage : - min

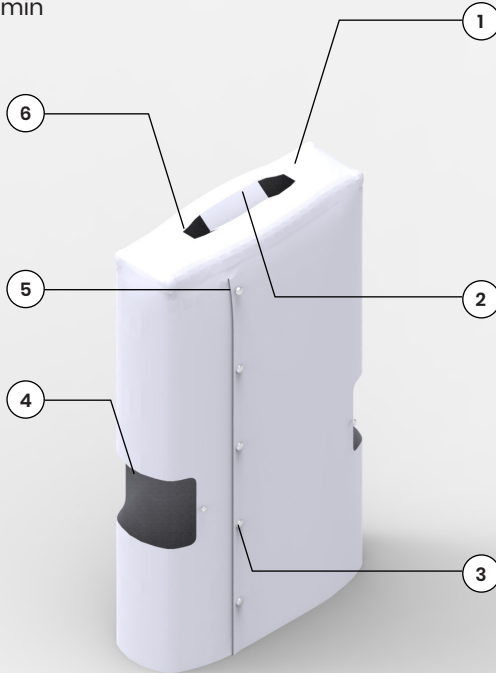

Fournitures

- ① Structure en bâche de camion réemployée
- ② Rabat pour imperméabiliser sous la poignée
- ③ Rabat pour ajuster le volume
- ④ Ouverture pour accéder aux poignées latérales
- ⑤ Boutons pression de fermeture, ou pour ajuster le volume
- ⑥ Ouverture pour passer autour de la poignée principale

Matériel traditionnel



Machine à coudre industrielle



Titrage fil 80 (métrique), avec aiguille 110.
Densité du fil 4 points par centimètre



Pince à boutons pression

Notice

→ Assemblage du kiosque (partie 1)

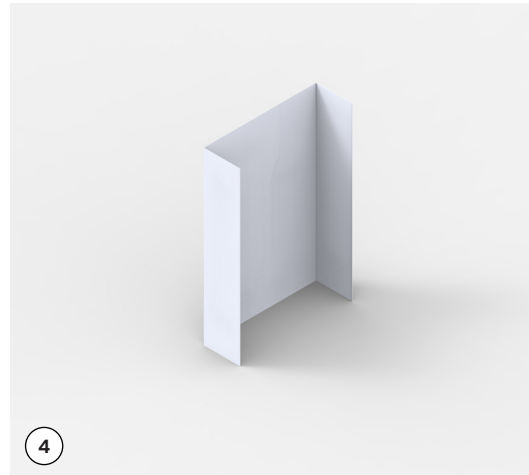
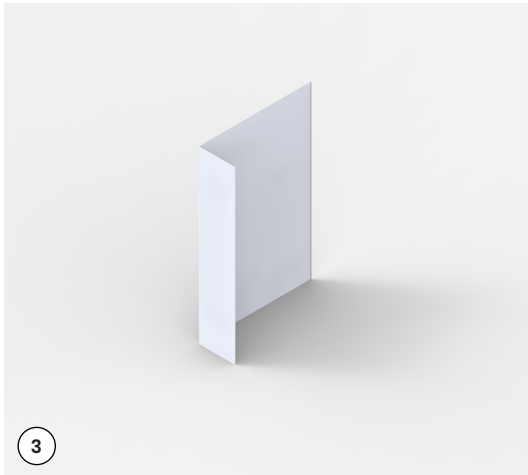
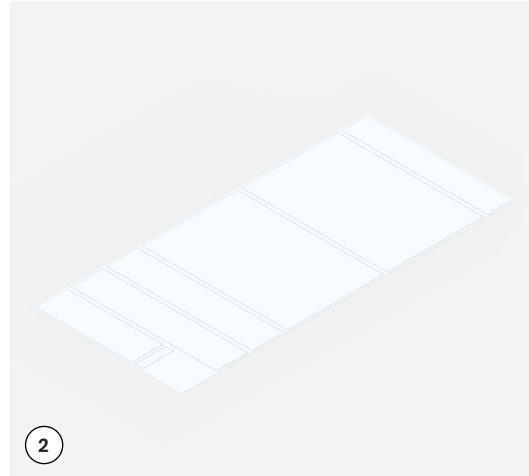
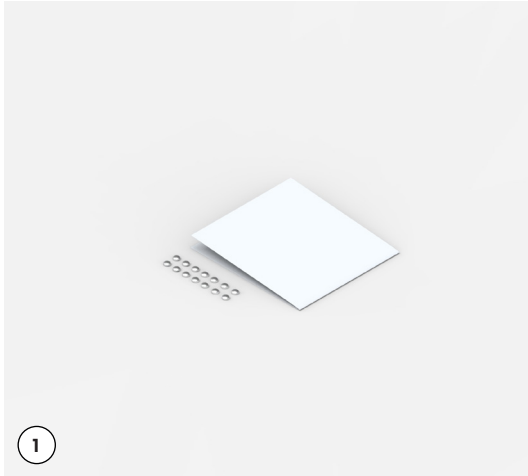

Etapes

- 1 Rassembler le matériel nécessaire à la confection d'une sacoche :
→ de la bâche
→ des boutons pression
- 2 Découpe des gabarits dans la bâche.
(cf patron p.31)
A = 46 x 15 cm
B, B' = 15 x 70 cm
C, C' = 46 x 70 cm
D = 12 x 70 cm
E = 15 x 3,7 cm
- 3 Assembler B avec C.
- 4 Assembler C avec B'.

Notice

→ Assemblage du kiosque (partie 1)

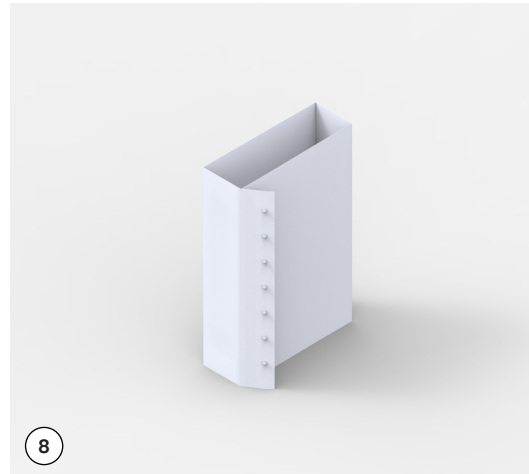
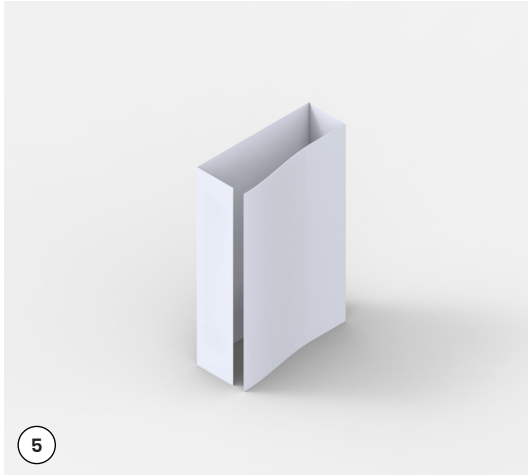

Etapes

- ⑤ Assembler B' avec C'.
- ⑥ Fixer 7 boutons d'attache partie mâle sur C'.
- ⑦ Fixer 7 boutons d'attache partie femelle sur D.
- ⑧ Assembler C' avec D.

Notice

→ Assemblage du kiosque (partie 1)



Etapes

- 9 Découper le passage pour les poignées, à 12,5cm de côté, sur 2,5cm de largeur. Fixer 2 boutons d'assemblage sur A et E
- 10 Assembler E avec A à 0,5 cm du bord.
- 11 Assembler E et A avec le reste, et découper des ouvertures pour accéder aux poignées latérales du chariot.

Notice

→ Patron du manteau (échelle 1/10e)

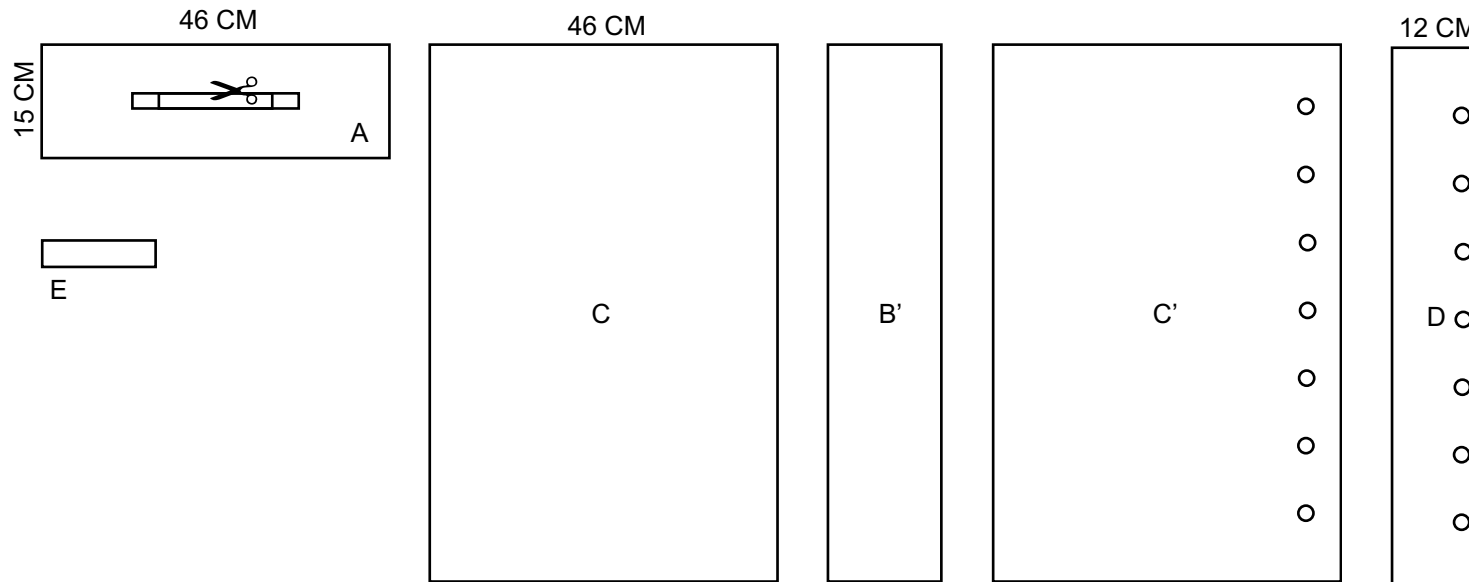

Mise en place des éléments sur le chariot

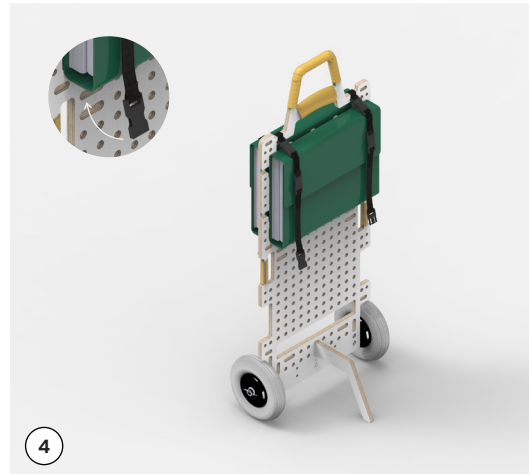
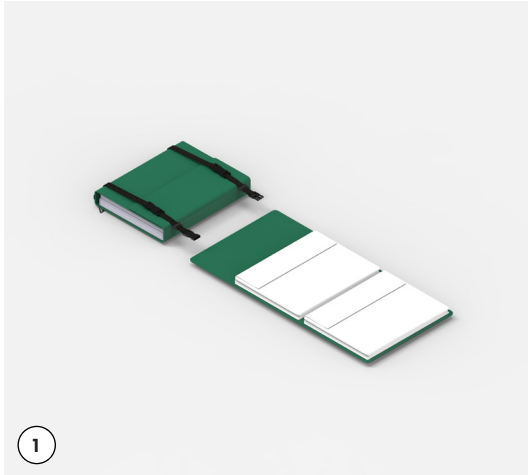

Etapas

- 1 Replier les sacoches et assembler les clips pour rassembler les deux sacoches.
- 2
- 3 Passer les sacoches par la poignée du chariot, pour les mettre en place.
- 4 Clipser les attaches en bas de la sacoche en passant par les trous oblong du chariot.

Mise en place des éléments sur le chariot

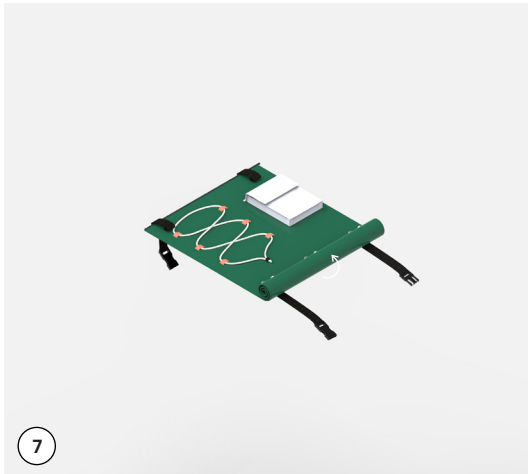
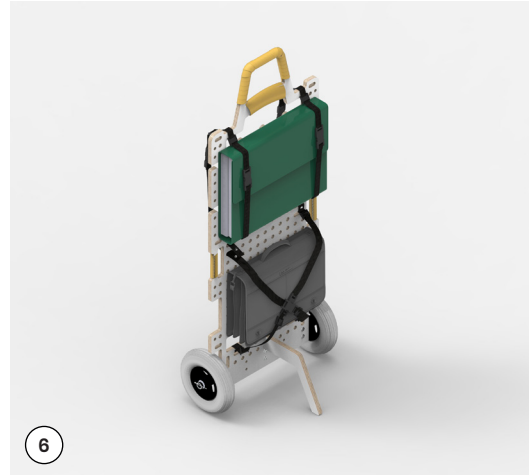
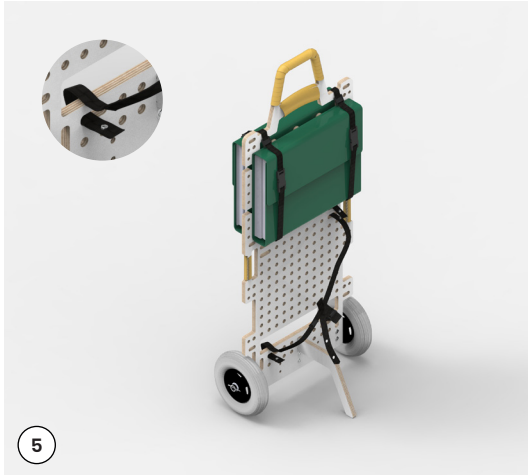

Etapes

- 5 Placer les sangles pour sacoche existante en croix, en passant par les trous oblong situés en bas du chariot.
- 6 Placer la sacoche en place et resserrer les sangles avec les brides de réglage.
- 7 Le kiosque peut être roulé pour être porté en sac à dos.
- 8 Afin de le placer sur le chariot, il faut assembler la partie 1 et 2.

Mise en place des éléments sur le chariot

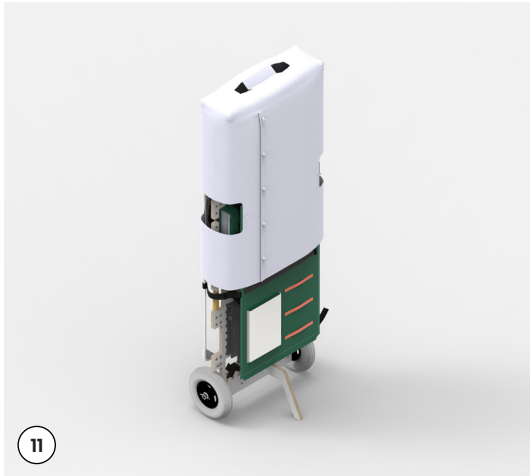
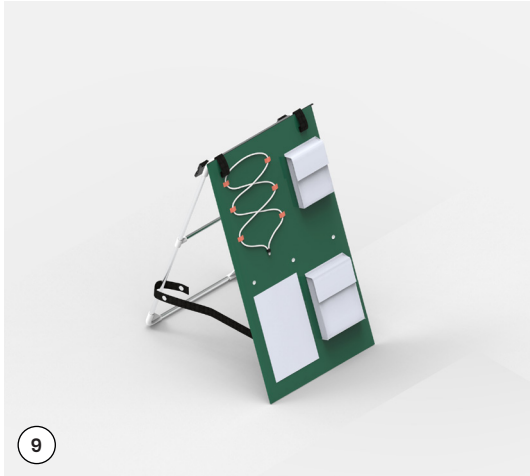

Etapes

- 9 Assembler la partie 1 et 2 grâce aux sangles équipées de boutons pression.
- 10 Glisser le kiosque par dessus les sacoches déjà mises en place.
- 11 Glisser ensuite le manteau et laisser dépasser la poignée principale.

Notice

→ Scénarios d'usages

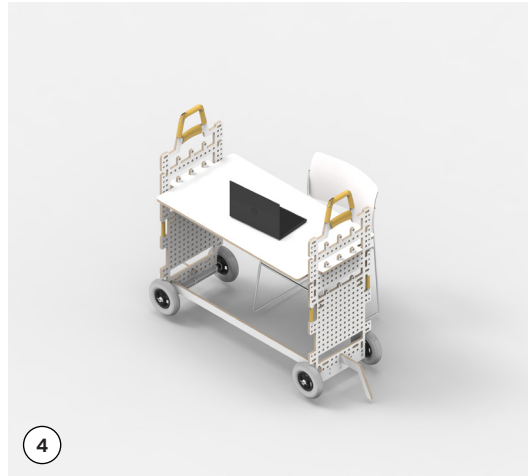
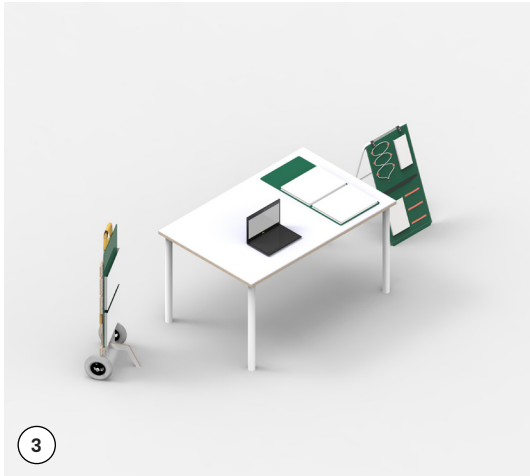
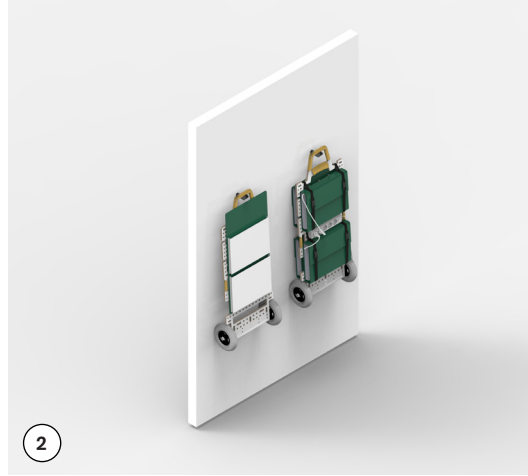
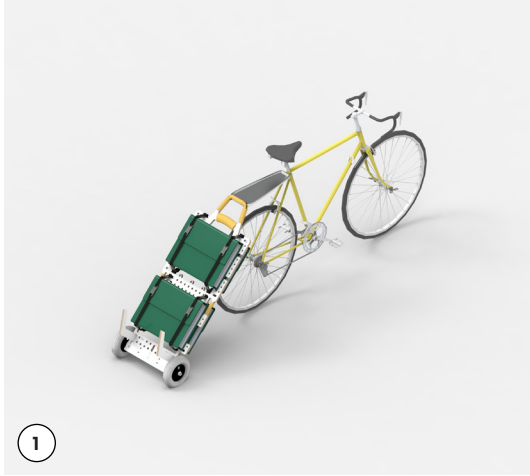

Etapes

- 1 Lors de déplacements, le chariot peut être facilement accroché à un vélo au niveau de la poignée.
- 2 Deux chariots peuvent être assemblés avec un petit panneau et une entretoise pour former une tablette. Il faut alors compter une chaise en équipement complémentaire.
- 3 Le kiosque peut être placé au sol comme sur une table, pour être un support d'écriture, signalétique ou de rangement.
- 4 Le chariot peut être accroché à un porte-manteau, pour charger plus simplement les ordinateurs, pour avoir une surface d'écriture ou tout simplement pour ranger son matériel.